

Protections solaires Harol

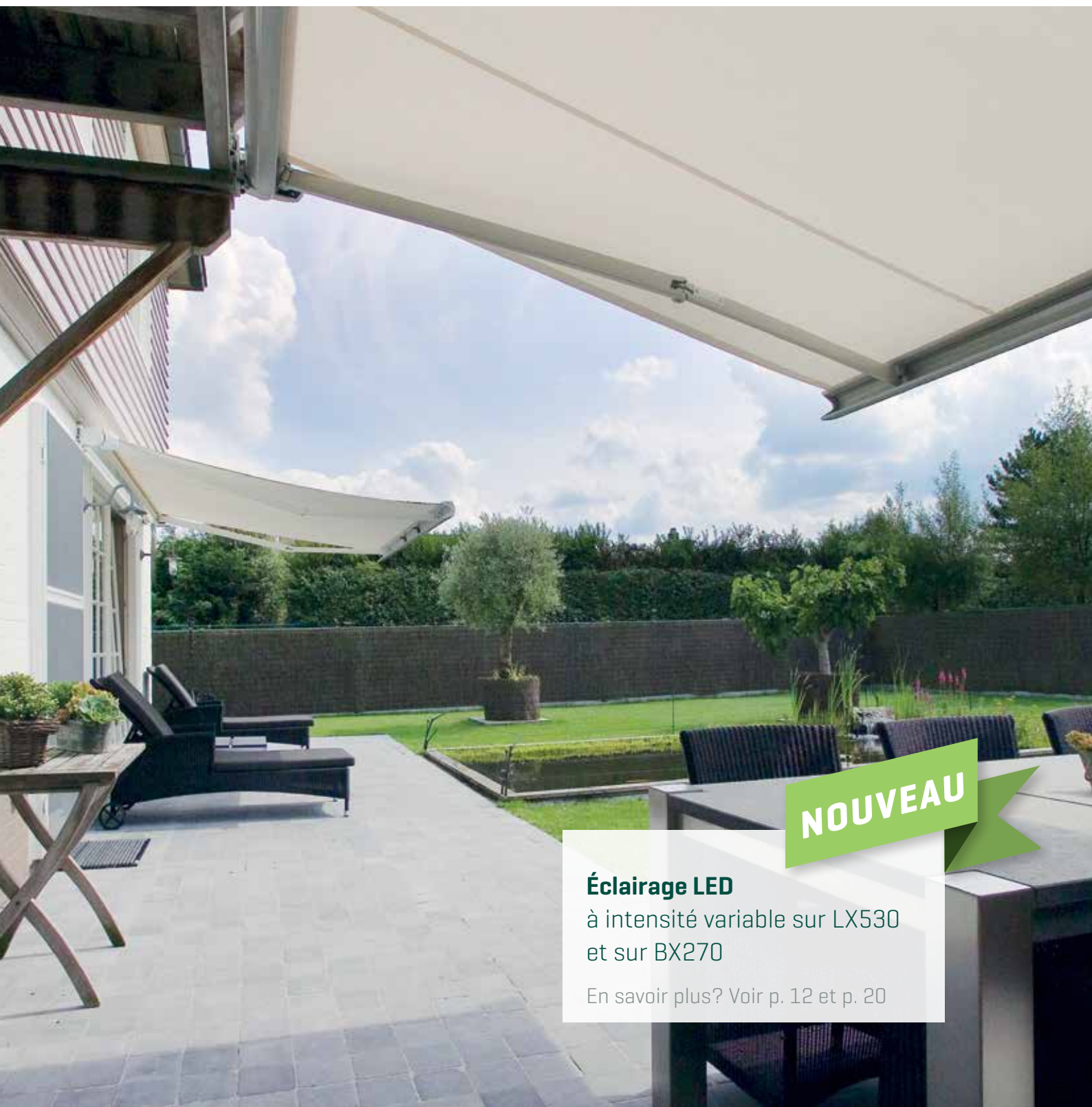

NOUVEAU

Éclairage LED

à intensité variable sur LX530
et sur BX270

En savoir plus? Voir p. 12 et p. 20

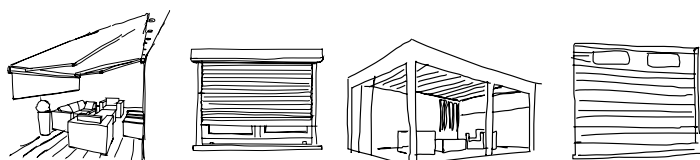

HAROL®

Hiver ou été, intérieur ou extérieur : vous vous sentez bien avec une protection solaire Harol

L'été, nous souffrons parfois de l'omniprésence du soleil, même dans nos régions. Vous voudriez profiter de votre terrasse mais le soleil vous en empêche. Et après une journée ensoleillée, il fait aussi chaud à l'intérieur qu'à l'extérieur.

Les **protections solaires** Harol vous permettent de préserver la fraîcheur là où vous le souhaitez. Vous avez le choix dans une large gamme de produits, **adaptés à chaque situation**.

Un store pour terrasse ou un store banne ? Installé sur la façade, au plafond, sous un balcon ou sur un chevron de toiture ? Les stores bannes Harol s'adaptent à vos souhaits et à votre logement. Vous pouvez également les équiper d'un système **d'éclairage et/ou de chauffage** ou les compléter avec un **store latéral**. Et votre véranda restant agréable toute l'année, Harol vous propose un large choix de **stores véranda**.

Découvrez le nouvel
éclairage LED
sur le store LX530 et BX270 !
En savoir plus? Voir p. 12 et p.20

Quel type de solution préférez-vous ?



page **4**

>> Stores bannes
Harol



page **30**

>> Le pare-vent/
soleil latéral
Harol



page **36**

>> Storelight et/ou
chauffage Harol



page **40**

>> Stores véranda
Harol

Quelle que la solution pour laquelle vous optez, vous bénéficiez gratuitement des **avantages** et des **garanties de qualité proposés par Harol** :

- > toujours un **climat agréable**
- > **protège** le mobilier, le papier peint, le sol et les rideaux **de la décoloration**
- > les toiles sont confectionnées selon les normes **VEROZO et ROMAZO** [association des fabricants de volets roulants dans le BENELUX]
- > aux dimensions de **votre terrasse**
- > fabriqué à l'aide de **matériaux durables**
- > **à la pointe de la technique**
- > palette de couleurs **illimitée** [tous les coloris RAL sont proposés à prix standard]
- > **design fonctionnel**
- > **confort d'utilisation moderne** :
de la commande manuelle au système domotique
- > **5 ans de garantie**



Harol Stores bannes

Votre terrasse, votre balcon, votre salon ... Vous pouvez les maintenir au frais grâce aux stores bannes Harol. Ils vous protègent du soleil mais également de ses **rayons ultraviolets** dangereux. Ils protègent également vos rideaux et votre canapé de la décoloration. Ils sont donc très pratiques !

Au fil des pages qui suivent, vous allez découvrir les stores bannes Harol **LX530, CA430, TC100, BX260, BX270** et **PR200**.





Nous vous protégeons
du soleil

Stores bannes

Store vent/soleil latéral

Storelight

Stores véranda



multiples possibilités et types de montage

Quelle que soit la **situation de montage**, Harol trouve toujours une solution. Les stores bannes peuvent être installés sur la façade, au plafond, sous un balcon, sur un chevron de toiture ... Il existe en outre **différents types** de stores bannes, avec chacun un design et des possibilités techniques propres. Certains disposent d'un caisson entièrement fermé et d'autres d'un caisson semi-ouvert ou ouvert. À vous de choisir en fonction de vos goûts et de la mesure dans laquelle la toile doit résister aux intempéries.

TC130



TC130

Châssis du **coloris de votre choix**

Les protections solaires Harol s'adaptent totalement à vos goûts. Vous disposez d'un large choix en matière de toiles mais également de châssis, disponibles dans tout un éventail de **laques RAL et structurées sans supplément de prix**.

■ **Large palette de couleurs**

Vous pouvez choisir la couleur qui vous plaît pour le châssis de votre store banne. Le système d'éclairage et de chauffage Storelight peut également être réalisé dans les mêmes coloris, de manière à former un ensemble harmonieux avec le store.

■ **Laques structurées**

Harol propose également une série de **formidables laques structurées** granuleuses. Ces laques sont particulièrement résistantes à l'usure et aux rayures. Elles sont également très faciles d'entretien. Les laques structurées donnent à votre store banne un aspect raffiné et contemporain.





Résistance aux rayons ultraviolets garantie

Vos **goûts** personnels jouent bien évidemment un rôle déterminant dans la sélection de la toile. Mais saviez-vous que le **confort** d'une protection solaire est étroitement lié à la couleur de la toile ? Ainsi, les stores bannes clairs laissent passer plus de lumière que les couleurs foncées. Ils restent toutefois extrêmement efficaces : ils filtrent **plus de 90 % des rayons ultraviolets**. Ce qui correspond à la protection offerte par une crème solaire de facteur 50.

■ Résistance aux conditions climatiques et au vent

Votre toile conserve également pendant longtemps son éclat. Harol travaille en effet exclusivement avec de la toile en acrylique tissée, qui **résiste à la moisissure et repousse les salissures**.

■ Mille et une possibilités

- Type de toile :** acrylique
- Composition :** fibres acryliques teintées dans la masse
- Coloris :** couleurs fantaisie et unies
conformément au catalogue de la collection
- Épaisseur :** ± 0,5 mm
- Caractéristiques :** traitée contre la moisissure et repousse les salissures
- Option :**
- > autonettoyant [collection MAX]
 - > toile incombustible [classe d'inflammabilité M1 - collection Alto FR]



LX530

Stores bannes

Utilisation extrêmement simple

La **manivelle** permet d'enrouler et de dérouler le store banne en un clin d'œil. Plus simple encore : d'une pression sur une touche ou avec les différents **types de télécommandes**. Il suffit de les raccorder au moteur. Vous souhaitez un **automatisme vent-soleil** ? Celui-ci oriente le store en fonction de l'intensité lumineuse et de la vitesse du vent. Quoi de mieux que de rentrer dans une véranda fraîche après une journée d'été passée au travail ? Un **capteur de pluie** veille à ce que la toile soit enroulée dès que la pluie commence à tomber.



Store vent/soleil latéral

Storelight

Stores véranda



Qualité et garanties

- **Tous les produits Harol disposent de la certification CE**

Ils sont donc entièrement conformes aux **directives européennes** en matière de sécurité, de santé et d'environnement.

- **Harol garantit votre store banne pendant 5 ans**

Une garantie que nous n'avons aucun problème à proposer, nos stores sont en effet soumis aux tests les plus stricts lors de leur conception. Les systèmes sont notamment soumis à **20 000 mouvements** et leur résistance au **vent** fait l'objet de tests approfondis.

- **Spécialistes Harol professionnels**

Nos spécialistes vous garantissent des **conseils** compétents, une **pose** professionnelle et un **service** rigoureux.



BX260

■ Harol assure toujours un travail sur mesure

Votre store banne est livré aux dimensions de votre terrasse.

■ Qualité optimale

Harol utilise uniquement des **toiles de protection solaire de qualité optimale**. Elles sont particulièrement durables et résistantes. Les toiles sont traitées avec un revêtement étanche spécial, qui ne retient pas la saleté et résiste à la moisissure. Elles sont également soumises à des **tests complets**, qui portent sur leur **résistance aux conditions climatiques et à la décoloration**. Les caissons des stores bannes à cassette se ferment entièrement, les toiles bénéficient ainsi d'une protection optimale, même en hiver.

Comme avec quasiment tous les stores bannes Harol, la rouille n'a aucune chance. Le caisson et la barre de charge sont en **aluminium** extrudé laqué au four. Nous utilisons uniquement de l'**acier inoxydable** de qualité pour les matériaux de fixation.

Suivez les dernières tendances.

Consultez le site www.harol.be/fr ou www.harol.fr et cliquez sur 'Nouvelles'.

Le store version luxe pour les grandes terrasses

AVEC ÉCLAIRAGE LED
INTEGRÉ

LX530

Le store banne LX530 est un des modèles les plus luxueux de la gamme Harol. Avec une **avancée ou profondeur de pas moins de quatre mètres**, il est parfait pour les grandes terrasses. Il est également équipé par défaut d'une **commande électrique** : une pression sur une touche suffit à ouvrir ou fermer le store banne.

Le soleil bas vous gêne parfois ? Optez alors pour le lambrequin enroulable électrique en option, qui vous protégera du soleil bas.

HAROL présente son premier **éclairage LED intégré** sur la célèbre protection solaire LX530. L'éclairage d'une protection solaire n'est pas neuf, mais HAROL est le premier à avoir intégré subtilement l'éclairage LED sur le bord inférieur de la cassette au lieu de le monter sur les bras articulés. L'éclairage fonctionnel et d'**ambiance à intensité variable** peut donc aussi être utilisé lorsque le système est fermé. De quoi bénéficier, même le soir, d'un éclairage LED sous le store banne.

Forme et réalisation

Le store banne LX530 dispose d'un **caisson entièrement fermé**, il peut donc être installé à des emplacements exposés à la pluie et au vent. Votre toile conserve ainsi son éclat plus longtemps.

Deux **bras** sont prévus pour les largeurs jusqu'à six mètres.
 Pour les largeurs de six à sept mètres, le store est équipé de trois bras.
 Les stores accouplés (dont la largeur peut atteindre douze mètres) sont pourvus de quatre bras. Les bras disposent également de deux **ressorts de traction** intégrés qui prolongent durablement la durée de vie de votre store.

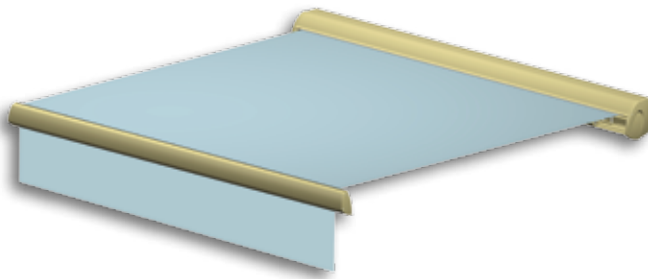

Montage contre les chevrons de toiture
consoles de chevron de toiture*

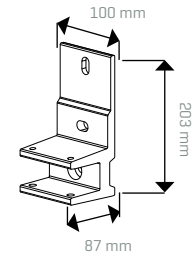

Montage mural
consoles murales

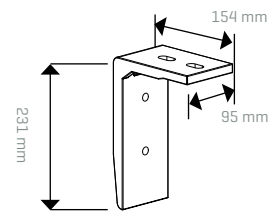

Montage au plafond
étriers de plafond*

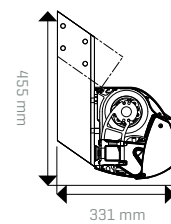

* toujours en association avec des consoles murales

Possibilités de montage

Le montage est réalisé à l'aide de consoles murales stables, soigneusement **dissimulées derrière le caisson**. Le nombre de consoles murales dépend de la largeur du store banne.

Dimension et inclinaison

Les stores bannes sont, comme de nombreux produits Harol, fabriqués sur mesure.

10° ≤ inclinaison ≤ 45° · A = Avancée · B = différence de hauteur · montage sur min. 2.5 m de hauteur

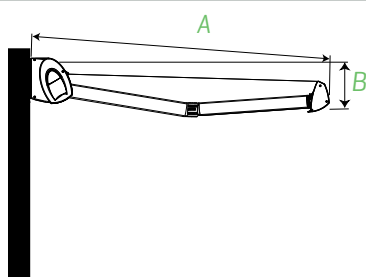

A (mm)	B (mm)
1500	260
2000	347
2500	434
3000	521
3500	608
4000	695

A (mm)	B (mm)
1500	1061
2000	1414
2500	1768
3000	2121
3500	2475
4000	2828

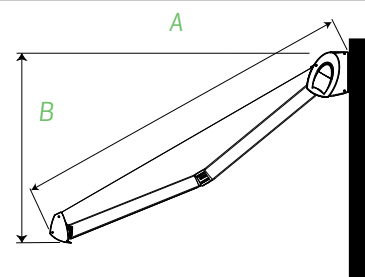

LX530



Largeur max.	Avancée max.	Avancée min.
7 m [12 m en 2 parties]	4 m	1.5 m

A blue retractable awning with decorative stripes is extended over a patio area. The awning is mounted on a dark frame and is partially retracted. The patio features a table and chairs, and a green lawn is visible in the background. The sky is blue with white clouds.

Store raffiné avec des bandes décoratives modernes

CA430

Le store CA430 apporte à la terrasse la fraîcheur nécessaire, tout en éloignant le soleil des fenêtres. Par mauvais temps, la toile est bien protégée dans une **cassette en aluminium**. Un ingénieux **système d'évacuation de l'eau** permet d'éviter que l'eau ne ruisselle dans le caisson lorsque le store est fermé. La toile conserve ainsi son éclat plus longtemps. Les bras avec ressorts de traction intégrés sont également conçus pour un usage de longue durée. Les **bandes décoratives**, assortis à la couleur de la toile, garantissent la finition dans les moindres détails.

Forme et réalisation

Le store CA430 dispose d'un **caisson entièrement fermé**. Le store banne peut donc parfaitement être installé à des emplacements exposés à la pluie ou au vent. Grâce à un ingénieux **système d'évacuation de l'eau**, l'eau ne ruisselle pas dans le caisson lorsque le store est fermé. La toile conserve ainsi plus longtemps son éclat.



Montage contre les chevrons de toiture
consoles de chevron de toiture*

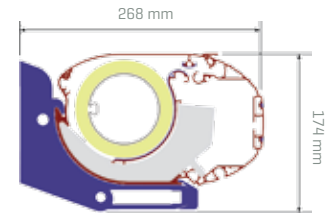

Montage mural
consoles murales

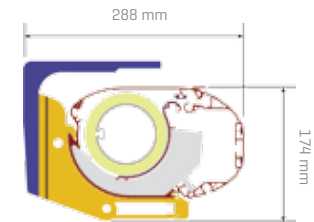

Montage au plafond
étriers de plafond*

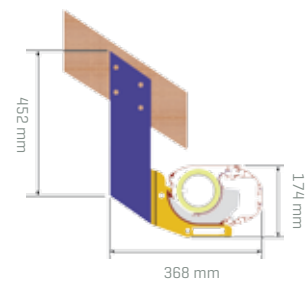

* toujours en association avec des consoles murales

Possibilités de montage

Le montage est réalisé à l'aide de consoles murales stables et réglables, soigneusement **dissimulées derrière le caisson**. Le nombre de consoles murales dépend de la largeur du store banne.

Dimension et inclinaison

Les stores bannes sont, comme de nombreux produits Harol, fabriqués sur mesure.

10° ≤ inclinaison ≤ 45° · A = Avancée · B = différence de hauteur · montage sur min. 2,5 m de hauteur

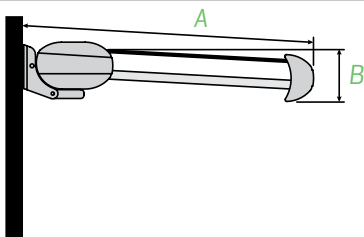

A (mm)	B (mm)
1500	260
2000	347
2500	434
3000	521
3500	608

A (mm)	B (mm)
1500	1061
2000	1414
2500	1768
3000	2121
3500	2475

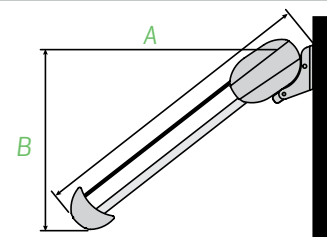

CA430

Compact, flexible
et à installer partout

TC100 serie

Le store banne **TC130** Harol se démarque par sa conception compacte, ses nombreuses possibilités de réglage et son application universelle. Vous pouvez facilement modifier l'inclinaison, qui vous permet de déterminer le niveau d'ombre. Le store est en acier inoxydable et en aluminium. Parallèlement au modèle TC130 avec caisson fermé, nous proposons également le modèle **TC120** avec caisson semi-ouvert et le modèle TC110 avec caisson ouvert.

Forme et réalisation

La finition du caisson dépend du type choisi. Le modèle **TC110** dispose d'un caisson ouvert : particulièrement adapté pour le montage sous un balcon ou un auvent. Le modèle **TC120** dispose d'un caisson semi-ouvert qui protège la toile au niveau de la partie supérieure. Le caisson entièrement fermé du modèle **TC130** protège la toile de manière optimale contre la pluie et le vent et garantit un ensemble esthétique.

Même les **couvercles en aluminium** de la barre de charge participent à la finition. Le modèle **TC120** et **TC120** sont équipés d'une barre de charge basse avec lambrequin. Le modèle **TC130** dispose d'une barre de charge haute, sans lambrequin.

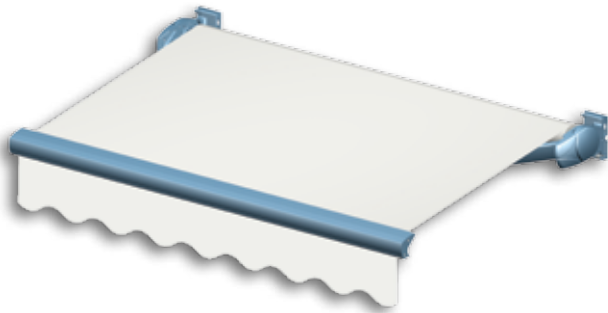

Possibilités de montage

Les stores bannes TC100 sont caractérisés par un **réglage de l'inclinaison simple**. L'angle d'inclinaison peut être compris entre 0° et 90° (en fonction du type de montage). La console est la même pour les deux méthodes de montage.

Dimension et inclinaison

Les stores bannes sont, comme de nombreux produits Harol, fabriqués sur mesure.

0° ≤ inclinaison ≤ 90° · A = Avancée · montage sur min. 2,5 m de hauteur

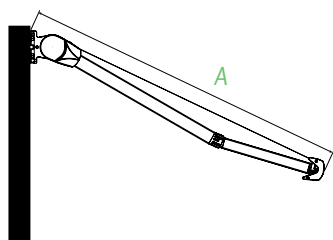

A (mm)
1500
2000
2500
3000

Montage mural
de 0° à 76°

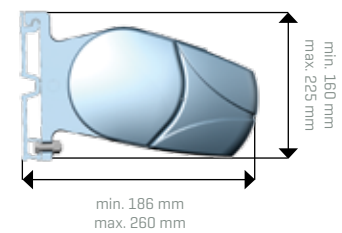

Montage au plafond
de 14° à 90°

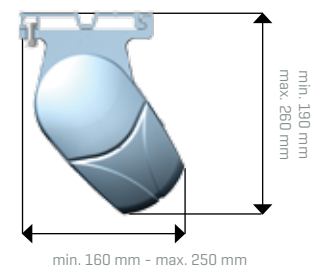

TC100





Un design adapté
à chaque façade

BX260

Le store banne BX260 s'intègre parfaitement à toutes les façades grâce à ses **dimensions réduites** [profondeur minimale de 15 cm]. Grâce à sa structure spécifique, avec de larges consoles murales, le store peut être monté sur quasiment tous les supports.

Le **système à cassette fermée** assure la protection de la toile contre la saleté et les conditions climatiques difficiles. La barre de charge dispose également d'un **système d'évacuation de l'eau intégré**. Harol prévoit deux bras articulés pour les largeurs jusqu'à six mètres. Pour les largeurs de six à sept mètres, le store est équipé de trois bras. Les stores accouplés [dont la largeur peut atteindre douze mètres] sont pourvus de quatre bras. Pour ceux qui souhaitent bénéficier d'une **fraîcheur grand format** !

Forme et réalisation

Le store BX260 dispose d'un **caisson entièrement fermé**. Ce qui offre l'avantage de pouvoir également installer le store banné à des emplacements exposés à la pluie ou au vent. Votre toile conserve ainsi son éclat plus longtemps ! Le caisson est, grâce à sa faible profondeur, **particulièrement compact**. Le modèle BX260 est équipé d'une **plaque arrière porteuse**, sur laquelle les consoles, les bras articulés et l'axe d'enroulement peuvent être accrochés. Deux bras articulés sont prévus pour les largeurs jusqu'à six mètres. Pour les largeurs de six à sept mètres, le store est équipé de trois bras. Les stores accouplés (dont la largeur peut atteindre douze mètres) sont pourvus de quatre bras. Les bras disposent également de deux ressorts de traction intégrés qui prolongent durablement la **durée de vie** de votre store.



Montage mural
consoles murales

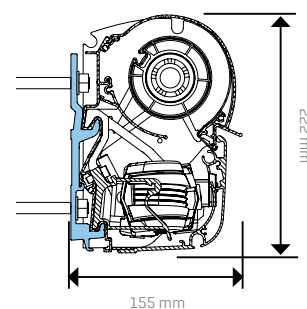

Possibilités de montage

Le montage est assuré facilement, en **accrochant le store sur de larges consoles murales** préalablement montées sur la surface de montage. Le nombre de consoles dépend de la largeur du store banné.

Dimension et inclinaison

Les stores bannes sont, comme de nombreux produits Harol, fabriqués sur mesure.

10° ≤ inclinaison ≤ 35° · A = Avancée · B = différence de hauteur · montage sur min. 2,5 m de hauteur

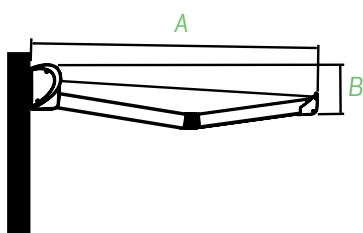

A (mm)	B (mm)
1500	260
2000	347
2500	434
3000	521
3500	608

A (mm)	B (mm)
1500	860
2000	1147
2500	1434
3000	1721
3500	2008

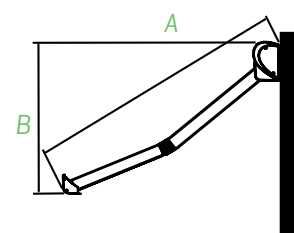

BX260





Un design épuré
et décliné

AVEC ÉCLAIRAGE LED

BX270

Le BX270 reprend les qualités du BX260, un best-seller qui répond à un large éventail de besoins. Fort d'un design **épuré et décliné** dans tout un éventail de coloris RAL et laques structurées avec différents degrés de brillance, le BX270 préserve **l'harmonie de la façade**. De plus, le système de **cassette fermée** protège parfaitement la toile de la pluie et du vent. Protection solaire pendant la journée, créateur d'ambiance après le coucher du soleil ... La banne solaire BX270 épurée est maintenant disponible **avec éclairage LED**. L'éclairage dimmable, économique garantit une ambiance instantanée.

Forme et réalisation

Le store banne BX270 dispose comme le BX260 d'un **caisson entièrement fermé** mais le design a été fondamentalement revu. Doté d'une **console latérale en aluminium**, il arbore un **logo racé en aluminium brossé**. La barre de charge avant présente, en outre, des lignes particulièrement **épurées** et un système intégré d'évacuation de l'eau. Le caisson est, grâce à sa faible profondeur, **particulièrement compact**. Le modèle BX270 est équipé d'une **plaque arrière porteuse**, sur laquelle les consoles, les bras articulés et l'axe d'enroulement peuvent être accrochés. Deux bras articulés sont prévus pour les largeurs jusqu'à six mètres. Pour les largeurs de six à sept mètres, le store est équipé de trois bras. Les stores accouplés (dont la largeur peut atteindre douze mètres) sont pourvus de quatre bras. Les bras disposent également de deux ressorts de traction intégrés qui prolongent durablement la **durée de vie** de votre store.



Avec éclairage LED



Montage mural
consoles murales

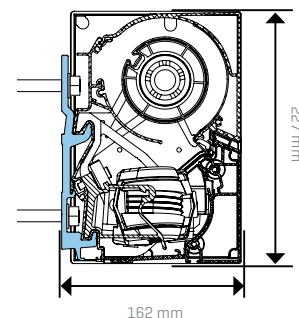

Possibilités de montage

Le montage est assuré facilement, en **accrochant le store sur de larges consoles murales** préalablement montées sur la surface de montage. Le nombre de consoles dépend de la largeur du store banne.

Dimension et inclinaison

Les stores bannes sont, comme de nombreux produits Harol, fabriqués sur mesure.

10° ≤ inclinaison ≤ 35° · A = Avancée · B = différence de hauteur · montage sur min. 2,5 m de hauteur

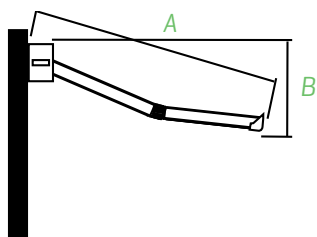

A (mm)	B (mm)
1500	260
2000	347
2500	434
3000	521
3500	608

A (mm)	B (mm)
1500	860
2000	1147
2500	1434
3000	1721
3500	2008

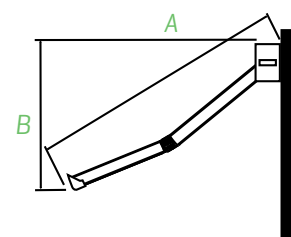

BX270



Largeur max.

7 m
[12 m en
2 parties]

Avancée
max.

3.5 m

Avancée
min.

1.5 m

PR200 serie

Il est facile de reconnaître les stores bannes PR avec leurs **couvercles en aluminium**. Tout comme les autres stores bannes PR, le modèle PR230 offre une protection optimale lorsque le soleil est trop présent, avec une largeur de 7 [une partie] à 12 [deux parties] mètres. Le store banne est équipé par défaut d'une barre de charge ronde basse avec **lambrequin**. Le **lambrequin enroulable** (d'une largeur maximale de 1,5 mètre), spécialement conçu pour la protection contre le soleil bas, est une option extrêmement pratique.

Couvercles en aluminium pour
une finition impeccable

Forme et réalisation

La finition du caisson dépend du type choisi. Le modèle **PR210** dispose d'un caisson ouvert : particulièrement adapté pour le montage sous un balcon ou un auvent. La toile ne nécessite aucune protection supplémentaire. Le modèle **PR220** dispose d'un caisson semi-ouvert qui couvre la toile au niveau de la partie supérieure.

La toile du store **PR230** bénéficie, grâce au caisson entièrement fermé, d'une protection optimale contre la pluie et le vent. Le caisson contribue également à l'esthétisme de l'ensemble. Même les **couvercles en aluminium** de la barre de charge participent à la finition. Le modèle standard est équipé d'une barre de charge ronde avec **lambrequin**. Vous pouvez installer une barre de charge haute en option.

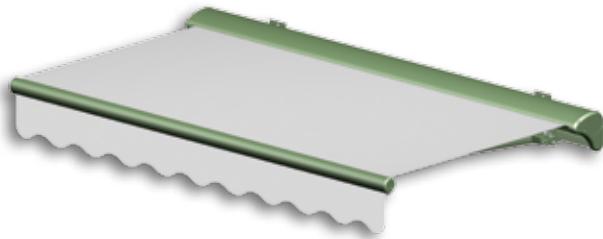

Possibilités de montage

Le montage est réalisé à l'aide de consoles murales stables, soigneusement **dissimulées derrière le caisson**. Le nombre de consoles murales dépend de la largeur du store banne.

Dimension et inclinaison

Les stores bannes sont, comme de nombreux produits Harol, fabriqués sur mesure.

10° ≤ inclinaison ≤ 45° · A = Avancée · B = différence de hauteur · montage sur min. 2,5 m de hauteur

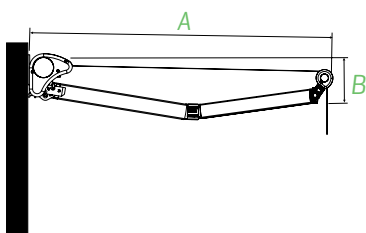

A (mm)	B (mm)
1500	260
2000	347
2500	434
3000	521
3500	608

A (mm)	B (mm)
1500	1061
2000	1414
2500	1768
3000	2121
3500	2475

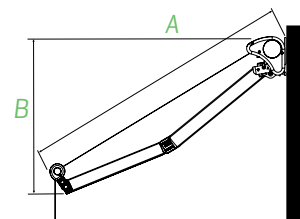

Montage mural
consoles murales

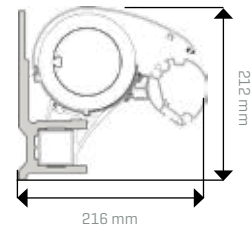

Montage au plafond
consoles de plafond*

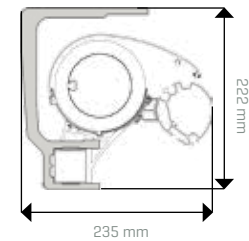

Montage contre les chevrons de toiture
consoles de chevron de toiture*

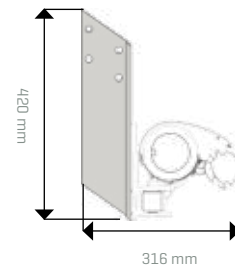

* toujours en association avec des consoles murales

PR200

Largeur max.	Avancée max.	Avancée min.
7 m [12 m en 2 parties]	3.5 m	1.5 m



SC700
BX270



BX270

Laissez-nous vous inspirer !

Vous recherchez le store banane qui vous convient pour votre jardin ou votre terrasse? Vous recherchez des idées pour créer votre espace extérieur idéal?

Jetez alors un coup d'oeil à www.harol.be/fr ou www.harol.fr et cliquez sur le lien 'inspiration'. Vous découvrirez de nombreuses réalisations, adaptées à chaque situation.



Stores bannes

Store vent/soleil latéral

BX260









LX530

Storelight

Stores véranda

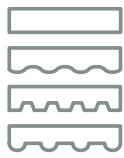
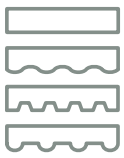
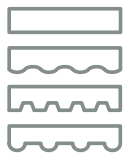

Vue d'ensemble des stores bannes

	Série TC	Série PR	BX260	BX270	CA430	LX530
						
Type de caisson [important pour la protection de la toile]	Ouvert : TC110, semi-ouvert : TC120 ou fermé : TC130	Ouvert : PR210, semi-ouvert : PR220 ou fermé : PR230	Caisson fermé avec rejet d'eau et système d'évacuation de l'eau	Caisson fermé avec rejet d'eau et système d'évacuation de l'eau	Caisson fermé avec rejet d'eau et système d'évacuation de l'eau	Caisson fermé avec rejet d'eau
Lambrequin [toile tombante sur la barre de charge]	Standard pour le TC110 et TC120. En option pour TC130 4 types :	Standard : 4 types :	Option. 4 types :	Option. 4 types :	Option. 4 types :	Option. 4 types :
						
Lambrequin enroulable [toile tombante supplémentaire qui protège du soleil bas, 2 m maximum]	Non	Manuel en option	Non	Non	Non	Électrique en option
Éclairage LED	Non	Non	Non	En option	Non	En option
Éclairage LED à intensité variable	Non	Non	Non	En option	Non	En option
Largeur maximale	5,5 m	7 m [12 m en 2 parties]	7 m [12 m en 2 partie]	7 m [12 m en 2 partie]	7 m	7 m [12 m en 2 partie]
Avancée maximale	3 m	3,5 m	3,5 m	3,5 m	3,5 m	4 m
Commande	Manuelle ou électrique	Manuelle ou électrique	Manuelle ou électrique	Manuelle ou électrique	Manuelle ou électrique	Électrique
Poids	TC110: ± 8 kg/m TC120: ± 9 kg/m TC130: ± 11 kg/m	± 14 kg/m	± 14 kg/m	± 18 kg/m	± 18 kg/m	± 19 kg/m

NOUVEAU

NOUVEAU



BX260

Jetez un œil à nos réalisations.

Consultez le site www.harol.be/fr ou www.harol.fr pour découvrir l'installation dont vous pourriez bénéficier.

Stores bannes

Store vent/soleil latéral

Storelight

Stores véranda



Avantages des stores bannes Harol

LX530

- largeur maximale de sept mètres [en une partie] ou de douze mètres [en deux parties]
- projection maximale de quatre mètres
- jusqu'à quatre bras articulés avec deux ressorts de traction intégrés
- caisson entièrement fermé avec rejet d'eau
- lambrequin classique ou lambrequin enroulable en option
- Ruban LED prémonté en option
- Ruban LED prémonté à **intensité variable** en option

CA430

- caisson entièrement fermé avec rejet d'eau
- barre de charge avec système d'évacuation de l'eau intégré
- bras avec deux ressorts de traction intégrés
- bandes décoratives assorties à la couleur de la toile
- lambrequin en option

TC100

- différents types de caissons en fonction de la situation de montage
- barre de charge haute du modèle TC130 qui ferme complètement le caisson
- store compact au poids relativement limité
- inclinaison simple de 0° à 90°, en fonction du type de montage
- lambrequin standard pour les modèles TC110 et TC120

LX530



BX270

BX260

- largeur maximale de 7 mètres [en une partie] ou de 12 mètres [en deux parties]
- caisson compact
- caisson entièrement fermé avec rejet d'eau
- barre de charge avec système d'évacuation de l'eau intégré
- lambrequin en option

BX270

- Largeur maximale de 7 mètres [en une partie] ou de 12 mètres [en deux parties]
- caisson compact
- console latérale en aluminium
- lambrequin en option
- un logo racé en aluminium brossé
- Éclairage LED en option
- Éclairage LED à **intensité variable** en option

NOUVEAU

PR200

- largeur maximale de 7 mètres [en une partie] ou de 12 mètres [en deux parties]
- 3 différents types de caissons
- lambrequin standard
- lambrequin enroulable en option, pour la protection contre le soleil bas
- en option : barre de charge haute sans lambrequin

Vous souhaitez davantage d'informations au sujet des stores bannes à bras articulés latéraux Harol ?

- Consultez le site www.harol.be/fr ou www.harol.fr
- Ou contactez votre **spécialiste Harol** pour un rendez-vous sans engagement. Ses coordonnées figurent au dos de cette brochure.



Harol SL400

Le **pare-vent soleil latéral SL400** Harol se plie entièrement à vos exigences. Vous souhaitez être à l'abri du vent au soleil ? Ou plutôt à l'ombre ? Vous choisissez et profitez en toute tranquillité. En effet, ce store protège également votre terrasse, votre balcon ou votre jardin des regards indiscrets.





Vous souhaitez être à l'abri du vent au soleil ou à l'ombre ?
À vous de choisir !



SL400

Nombreuses possibilités

Ce store transforme instantanément et à peu de frais votre terrasse en pièce d'extérieur originale. Grâce aux différentes possibilités de montage, vous êtes protégé du vent et du soleil dans votre **jardin** ou, latéralement, sur **votre terrasse** ou **votre balcon**. Vous avez également le choix entre un **store vent/soleil droit ou oblique**. Cette dernière option est très pratique si vous souhaitez utiliser le store SL400 en tant que fermeture latérale, en **association avec un store banne à bras articulés**, par exemple.

Commande simple

Le pare-vent soleil latéral se commande facilement. Tirez le **tige de tirage avec poignée** vers l'extérieur, puis fixez-la dans le **support** fixe.

Une **roulette** située sous le **tige de tirage** garantit une commande encore plus efficace. La toile du store est tendue grâce au **ressort intégré**. Un **système de sécurité** [protection enfants] permet d'éviter l'enroulement imprévu du store.



SL400

Entièrement sur mesure

Harol vous propose une multitude de **couleurs**. Choisissez librement dans la **gamme complète de coloris RAL** ou optez pour une des **laques structurées d'exception sans supplément de prix**.

Vous pouvez ensuite faire votre choix dans la collection complète de **toiles en acrylique**, disponibles dans toute une gamme de coloris et de motifs.

Matériaux durables

Les systèmes utilisés en extérieur doivent tenir le coup. Le store SL400 est fabriqué à partir de **matériaux résistants à la corrosion** de qualité. Ils disposent de **revêtements** de protection et sont, comme toutes les protections solaires Harol, **certifiés CE**. Durabilité garantie. Vous bénéficiez donc de pas moins de **5 ans de garantie**.







SL400

Droit

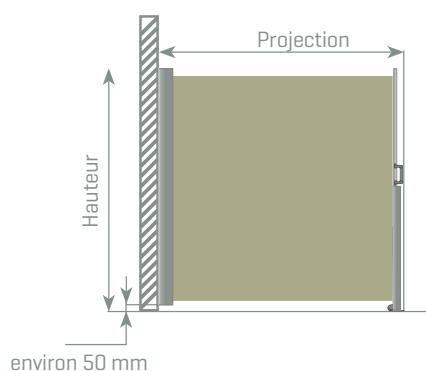

Oblique

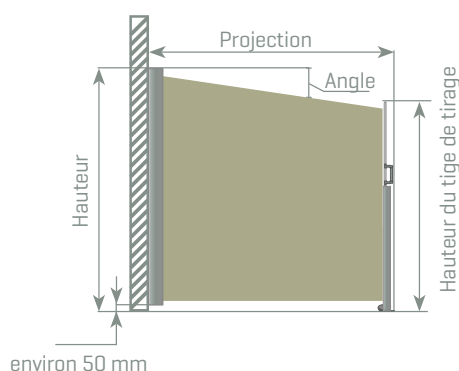

Commande	Commande Manuelle à l'aide d'un axe à ressort intégré	
Coloris	· Tous les coloris RAL et de laques structurées sont possibles	
Toiles	· Toiles en acrylique · Toiles en polyester	
Dimensions	DROIT	OBLIQUE
Hauteur minimale (incl. 50 mm de distance par rapport au sol)	1350 mm	1450 mm
Hauteur maximale (incl. 50 mm de distance par rapport au sol)	2150 mm	2550 mm
Projection minimale	1000 mm	1000 mm
Projection maximale	4000 mm	4000 mm
Hauteur minimale du tige de tirage		600 mm
Hauteur maximale du tige de tirage		2400 mm
Angle		5° - 15°

Vous souhaitez davantage d'informations au sujet des pare-vent soleil latéraux Harol ?

- Consultez le site www.harol.be/fr ou www.harol.fr.
- Ou contactez votre spécialiste Harol pour un rendez-vous sans engagement. Ses coordonnées figurent au dos de cette brochure.

Storelight Harol

Le système **Storelight II** est conçu pour ceux qui souhaitent créer une ambiance chaleureuse sur leur terrasse en soirée. Vous souhaitez éclairer votre terrasse une fois le soleil couché ? Ou vous voulez un **système de chauffage** de manière à pouvoir profiter de votre terrasse même lorsque le temps se rafraîchit ? Si vous ne parvenez pas à vous décider, nous pouvons intégrer les deux fonctions à un seul et même système.



Éclairage et chauffage à la carte



Stores bannes

Store vent/soleil latéral

Storelight

Stores véranda



TR850



3 variantes sont disponibles :

■ Système d'éclairage

Ce système pratique, parfaitement adapté à votre protection solaire, est composé de **4 ou 5 spots halogènes selon la longueur**, que vous pouvez orienter dans toutes les directions. Les spots intégrés peuvent être tournés à 355° et inclinés à 60°. Le système est disponible **en 2,5 ou en 3,5 mètres**. Le caisson à la finition esthétique est en aluminium laqué, il est disponible dans tous les coloris RAL. Pratique : les spots n'attirent pas les insectes lorsqu'ils sont allumés !

■ Système de chauffage

Il existe un système avec chauffage intégré pour les périodes plus froides ou les fêtes en extérieur qui se poursuivent jusqu'à tard dans la nuit. Cette version dispose d'un **chauffage infrarouge (2 000 W)** avec une portée de rayonnement de 16 m². Lorsque le temps se rafraîchit, il vous suffit d'appuyer sur l'interrupteur pour bénéficier, en un rien de temps, d'une agréable chaleur.

■ Système d'éclairage et de chauffage

La troisième version du système Storelight II associe **éclairage et chauffage**. Cette version dispose de **deux chauffages infrarouges (1 400 W)** et de **trois spots (20 W)**. Parfait pour ceux qui souhaitent profiter au maximum de l'arrière-saison !



Vous souhaitez davantage d'informations au sujet du système Storelight Harol ?

- Consultez le site www.harol.be/fr ou www.harol.fr
- Ou contactez votre **spécialiste Harol** pour un rendez-vous sans engagement. Ses coordonnées figurent au dos de cette brochure.

Stores véranda Harol

Un store véranda Harol est la solution idéale pour contrôler la température de votre véranda. Il permet de doser la **chaleur** mais également l'intensité lumineuse. Vous évitez ainsi la décoloration au niveau de vos meubles, de vos rideaux et de votre papier peint.

Le store véranda Harol est une **protection solaire fabriquée sur mesure** qui est installée sur votre véranda. La chaleur du soleil est bloquée avant de se diffuser dans la pièce par les surfaces vitrées. La distance entre la vitre et la toile de la protection solaire garantit une **bonne circulation de l'air**. La chaleur qui se forme entre la surface vitrée et la toile est évacuée en permanence. Les stores véranda Harol permettent donc de **réguler parfaitement la température** !



Profitez de votre véranda
toute l'année

Stores bannes

Store vent/soleil latéral

Storelight

Stores véranda

≠



Novateur au niveau de la **commande** et du **système domotique**

Vous aimez aussi vous reposer dans un véranda après un jour ouvrable? Un automatisme vent-soleil vous donne la solution idéale. Ceci oriente le store en fonction de l'intensité lumineuse et de la vitesse de vent.

Le positionnement des coulisses et un système câble-ressort font que la **toile** est tendue à une certaine distance du toit de la véranda. La distance entre les coulisses latérales et la toile permet d'assurer **une bonne ventilation et une bonne évacuation de la chaleur**.



AUTOMATISME VENT-SOLEIL



Nombreux modèles de toiles

Deux types de toiles sont disponibles dans une multitude de coloris et de motifs :

■ Toiles en acrylique :

ne retiennent pas l'eau, ni la saleté et sont traitées contre la moisissure. Ces toiles sont disponibles en coloris unis ou avec des motifs colorés. Vous pouvez également faire votre choix parmi les toiles ignifuges et/ou hydrofuges, en option.

Armatures colorées

Le large choix de **coloris de toiles et d'ensembles** vous permet d'assortir parfaitement le store véranda au coloris des profilés de véranda et de la façade. La véranda devient ainsi une **extension de votre habitation** où il fait toujours bon.

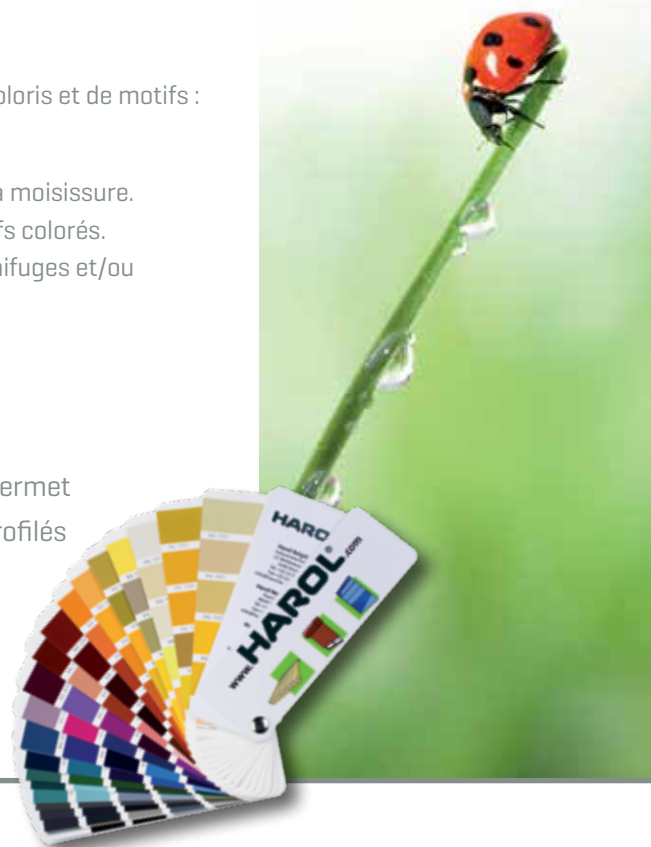



Harol propose **deux types** de stores véranda :

VZ510

- Caisson en profilés d'aluminium **pliés** [1]
- **Supports en plastique** pour la fixation du store véranda sur le toit de la véranda. Standard pour le modèle VZ510. [2]
- **Des supports surélevés** peuvent être installés sur les vérandas avec fenêtres de toit.
- L'attention apportée à la conception est notamment visible au niveau de la **forme arrondie des coulisses**. [3]
- **La toile et la barre de charge** sont constamment maintenues tendues à l'aide d'un ressort, de roulettes et d'un cordon haute technologie.
- En position enroulée, la **barre de charge** se trouve partiellement dans le caisson



1



2



3

Type	Portée maximale en mètres															Surface maximale [m ²]	Projection maximale (m)	Nombre de moteurs	
	1	2	3	4	4,5	5	6	7	8	9	10	11	12	13,5	18				
Type 1	1 partie																18	6	1
Type 2				2 parties													36	6	1
Type 3							3 parties										54	6	2
Type 4								4 parties									72	6	2



VZ520

- Caisson en profilés d'aluminium **extrudés** [1]
- **Supports en aluminium** pour la fixation du store véranda sur le toit de la véranda. Standard pour le modèle VZ520. [2]
- **Des supports surélevés**, qui augmentent la distance avec la surface vitrée du toit, peuvent être installés sur les vérandas avec fenêtres de toit.
- En position enroulée, la **barre de charge** se trouve partiellement dans le caisson, la toile est donc protégée et l'ensemble est harmonieux. [3]
- **Les chariots à roulettes** sont spécialement conçus pour permettre au système de fonctionner en douceur et quasiment en silence. Les roulettes peuvent se déplacer latéralement, la barre de charge reste donc toujours bien insérée dans les coulisses. [3]



Type	Portée maximale en mètres															Surface maximale (m ²)	Projection maximale (m)	Nombre de moteurs	
	1	2	3	4	5,5	6	7	8	9	10	11	12	13	16,5	22				
Type 1		1 partie															25	6	1
Type 2			2 parties														50	6	1
Type 3				3 parties													75	6	2
Type 4				4 parties													100	6	2

Vous souhaitez davantage d'informations au sujet des stores véranda Harol ?

- Consultez le site www.harol.be/fr ou www.harol.fr.
- Ou contactez votre **spécialiste Harol** pour un rendez-vous sans engagement. Ses coordonnées figurent au dos de cette brochure. an deze brochure.

5

raisons qui font que Harol mérite votre confiance



1 Pose par des **spécialistes**

Les protections solaires Harol sont posées par des experts d'entreprises spécialisées. Ils peuvent tous justifier de plusieurs **années d'expérience** dans le secteur. De plus, ils suivent régulièrement des **formations chez Harol** sur les techniques de montage, l'entretien et le conseil.

2 Une qualité **100 % garantie**

Tous les produits Harol répondent aux **normes de qualité les plus strictes**, ce qui est également le cas pour leur mode de fabrication et de livraison. Harol vous offre **cinq ans de garantie qualité** !

3 Une livraison conforme à vos **souhais**

Les protections solaires Harol peuvent être adaptées autant que possible à **vos besoins**. Souhaitez-vous que la commande manuelle soit à gauche ou à droite ? Un moteur avec commande domotique ? Faites part de **vos souhaits** à votre spécialiste Harol, il les réalise. Envie d'un coloris original ? Ici aussi, vous avez amplement le choix. Les bras et les ensembles de nos protections solaires sont disponibles dans une large gamme de coloris standard et RAL. Pour les toiles également, vous avez le choix entre une multitude de matières, de coloris et de motifs. En bref, **chez Harol, vous êtes certain de trouver votre bonheur**.



TC130

4 Une utilisation facile

Nos protections solaires sont disponibles avec une **commande manuelle ou électrique** et peuvent être équipées d'un **automatisme vent-soleil** et/ou d'un **capteur de pluie**. Vous pouvez ainsi protéger votre système des intempéries et du vent. Que demander de plus ?

5 Un service complet de A à Z

Pas facile de choisir une protection solaire. C'est pourquoi les spécialistes Harol se tiennent **à votre service**.

En fonction de vos souhaits et besoins, il vous guide vers la solution idéale. En tant qu'experts forts de plusieurs années d'expérience, ils réalisent une **pose parfaite**.

Vous pouvez vous adresser à eux pour toute question sur les coloris, les matériaux et l'entretien.

Et pour le **service après-vente aussi**, vous pouvez leur faire pleinement confiance. Chez Harol, vous achetez plus qu'un produit.



Vous souhaitez davantage d'informations au sujet des protections solaires Harol ?

- Consultez le site www.harol.be/fr ou www.harol.fr
- Ou contactez votre **spécialiste Harol** pour un rendez-vous sans engagement. Ses coordonnées figurent au dos de cette brochure.



HAROL Belgique SA

Industrieterrein 1/3
I.Z. Webbekom 1025 - 3290 Diest
Tél. 013/38 01 11
Fax 013/31 48 03
www.harol.be/fr - info@harol.be

HAROL France SARL

62, rue de Lille Z.A. - 59710 Avelin
Tél. 03 20 62 90 20
Fax 03 20 32 97 17
www.harol.fr - info@harol.fr

VOTRE REVENDEUR / INSTALLATEUR HAROL :